



■ 安全にお使い頂くために

ご使用前に、取扱説明書をよくお読みの上、正しくお使いください。

- ・屋外で風雨にさらされる場所には設置しないで下さい。感電や火災、故障の原因となります。
- ・機械の近くでガソリン及びその他の可燃性気体や液体を、保管または使用しないでください。
- ・機械の据付、電気工事、ガス配管工事、ダクト接続工事、給排水工事は、必ず専門の工事業者に依頼してください。
- ・電気工事は機械の仕様を確認の上、適切に行ってください。
- ・ブレーカー設置及びアース工事は1台ごとに行い、二段式乾燥機の場合は上下段それぞれにブレーカー設置及びアース工事を行ってください。

- ・各機械内の定期点検及び清掃は常に行ってください。
〈乾燥機及び洗濯乾燥機〉
フィルタ詰まり、ダクト内の埃の堆積は性能の低下と火災の原因となります。
- ・洗濯機及び洗濯乾燥機
排水系統の詰まりは排水不良の原因となります。
- ・ガス乾燥機及び洗濯乾燥機について
給気口及び排気口を設けて十分な換気を行ってください。
換気が不十分な場合は、室内への燃焼排ガスの充満や、酸素不足によって生じるガスの不完全燃焼や酸欠事故の恐れがあります。

株式会社 **ダイワコーポレーション**

- 【本 社】 〒227-0062 神奈川県横浜市青葉区青葉台2-6-17
TEL: 045-508-9800 FAX: 045-508-9802
- 【技術本部】 〒227-0052 神奈川県横浜市青葉区梅が丘32-8
TEL: 045-978-3313 FAX: 045-978-3323
- 東北営業所 〒021-0032 岩手県一関市末広1-8-23
- 近畿・北陸営業所 〒573-1162 大阪府枚方市田口1-39-9 2階
- 中国・四国営業所 〒734-0005 広島県広島市南区翠1-2-8
グランドメゾンNii101号室
- 九州営業所 〒812-0014 福岡県福岡市博多区比恵町2-7
博多東エースビル7階

www.daiwa-corp.com



このカタログの記載内容は2023年5月現在のものです。
製品の仕様及び外観デザイン、価格は予告なく変更する場合があります。
また、パンフレット記載の製品の色は印刷物のため実際の製品の色と異なる部分がありますので、ご了承ください。



ダイワコーポレーションが

推奨する信頼のブランド

洗濯脱水機・乾燥機



スピードクイーンは、業務用ランドリー機器の世界No.1メーカー米国アライアンス社の主力ブランドです。

110年以上の歴史と確かな実績を誇り、世界中に800社以上の認定販売ネットワークを有し、100カ国以上で販売されているトップブランドです。



顧客固有のニーズに対応すべく、最新鋭のテストラボ環境を保持し、製品の耐久性向上と画期的な制御システムの開発を行っています。

シンプルかつ耐久性の高いランドリー機器で、コインランドリー経営の効率性と持続性を高め、収益を最大化します。



洗濯乾燥機

洗濯から乾燥まで一台で完了する洗濯乾燥機は、手軽に済ませたい時短志向・省力志向の人々のニーズをとらえ、近年、利用者が増えています。視認性の高いパネルを装備し、誰にでも使いやすい操作性を追求。脱水回転数を高めることで、ガスの消費量を軽減し、経営効率を高めます。



スマートランドリーはオーナー様とお客様の「便利」「安心」「快適」を実現するために生まれたIoT技術を搭載した次世代型のシステムです。専用のスマートフォンアプリがお客様のあらゆる便利を可能に！何度も利用したくなるランドリーを目指します。

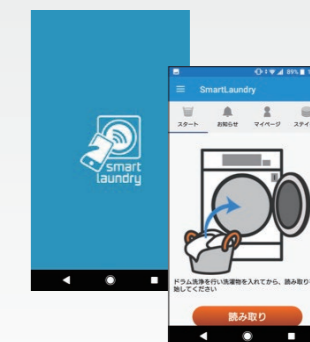

WASH 洗濯脱水機



スペースに合わせた自由な店舗レイアウトを可能にする
充実のラインナップ



SC-E20 洗濯機 9kg
SC-E30 洗濯機 13kg
SC-E40 洗濯機 20kg
SC-E60 洗濯機 28kg
SC-E80 受注生産モデル 洗濯機 40kg

- 最高レベルの省エネ設計
- 優れた耐久性
- 固定式タイプの省スペース設計
- 人間工学に基づいたドアハンドルで簡単な開閉とロックが可能に
- 9つのボタンでお好みの料金・洗濯プログラムが選べる
- 洗剤・柔軟剤は自動投入機または自分の好きな洗剤を入れられる

- 誰にでも簡単に使えるシンプルな操作性
- キャンペーン料金設定機能搭載
- カウンターメモリー機能搭載

200V単相または3相
100円/500円硬貨対応

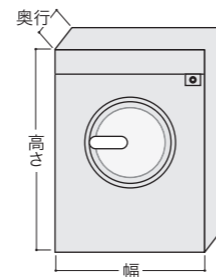

	SC-E20	SC-E30	SC-E40	SC-E60	SC-E80*	
最大洗濯容量	9kg	13kg	20kg	28kg	40kg	
洗濯方式	回転ドラム方式					
ドラム回転数(洗濯/脱水)	51/579rpm	48/542rpm	46/518rpm	43/485rpm	39/443rpm	
ドラム寸法(直径×奥行)	φ533×350mm	φ610×406mm	φ668×515mm	φ762×559mm	φ914×556mm	
定格消費電力(脱水)	0.45kW	0.60kW	0.70kW	1.00kW	1.50kW	
電源	200V単相または3相50/60Hz(インバーター制御)					
モーター定格	0.75kW	0.75kW	1.5kW	2.2kW	3.7kW	
標準使用水量/回	92L	108L	131L	228L	315L	
配管口径	給水	20A(R3/4)×1		20A(R3/4)×2		
	給湯	20A(R3/4)×1		20A(R3/4)×2		
	排水	外径φ89mm 呼径φ75mm				
外観寸法	幅	660mm	737mm	778mm	865mm	1,054mm
	奥行き	784mm	896mm	1,073mm	1,135mm	1,196mm
	高さ	1,120mm	1,171mm	1,227mm	1,295mm	1,481mm
製品重量	154kg	200kg	245kg	308kg	567kg	

*受注生産モデル

DRY 乾燥機



圧倒的な乾燥力 衣類に合わせた極上の仕上がりを



ST-15 乾燥機 15kg
ST-25 乾燥機 25kg
ST-35 乾燥機 35kg
ST-16W 乾燥機 16kg×2段式
ST-23W 乾燥機 23kg×2段式

- 最高レベルの省エネ設計
- 優れた耐久性
- 素材に合わせて選べる乾燥温度
- アンチリンクル機能搭載
乾燥終了後、しわ防止のためドラムが定期的に回転します
- 乾燥温度が選べるうれしい機能付き
- 最高温度85°Cでカラッと乾燥

- 誰にでも簡単に使えるシンプルな操作性
- キャンペーン料金設定機能搭載
- カウンターメモリー機能搭載

200V単相
100円硬貨対応

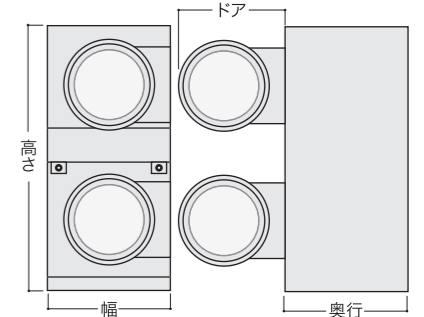

	ST-15	ST-25	ST-35	ST-16W	ST-23W	
最大乾燥容量	15kg	25kg	35kg	16kg×2段	23kg×2段	
容積	270L	490L	634L	300L×2	420L×2	
ドラム寸法	φ673×762mm	φ838×889mm	φ940×914mm	φ762×660mm	φ838×762mm	
熱源	プロパンガス・都市ガス(13A)					
ガス消費量(連続燃焼時)	18.2kW	27.3kW	47.5kW	18.0kW×2	23.7kW×2	
ガス接続口径	15A(Rc1/2)	15A(Rc1/2)	15A(R1/2)	15A(Rc1/2)×1	15A(Rc1/2)×1	
モーター定格	ファン用0.4kW	ファン用0.4kW	ファン用0.4kW	ファン用0.4kW×2	ファン用0.4kW×2	
	ドラム用0.4kW	ドラム用0.4kW	ドラム用0.4kW	ドラム用0.4kW×2	ドラム用0.4kW×2	
電源	単相200V 50/60Hz(インバーター制御)			単相200V 50/60Hz×2(インバーター制御)		
排気風量(50/60Hz)	14.4m³/min	19.8m³/min	22.8m³/min	11.4m³/min×2	17.1m³/min×2	
排気ダクト径	φ150mm		φ200mm			
	φ150mm		φ200mm×1			
外観寸法	幅	710mm	875mm	980mm	800mm	875mm
	奥行き	1,155mm	1,350mm	1,350mm	1,100mm	1,260mm
	高さ	1,625mm	1,700mm	1,960mm	1,940mm	2,065mm
ドア	670mm	810mm	860mm	710mm	810mm	
製品重量	150kg	200kg	325kg	260kg	300kg	



SQC131
洗濯 13kg / 乾燥 10kg



SQC241
洗濯 24kg / 乾燥 18kg

洗濯物の仕上がりを追求し
シンプルかつ利便性の高い設計

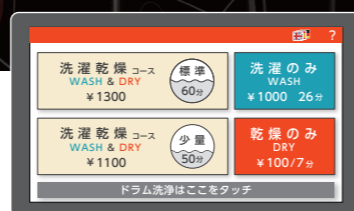

分かりやすい日本語タッチパネル

- 省スペースでコンパクト
洗濯脱水機との入替が可能
- 防振&静音性の高いシンプル設計
独自の軽量フレーム構造で高い回転数でも防振&静音性に優れています

- パワフル乾燥ふんわり仕上げ
衣類が張り付きにくい構造のドラムに効率よく熱を行きわたらせ、風合い良く仕上がります
- 操作性に優れたタッチパネル
初めて使う人にもシンプルで操作が分かりやすい

		SQC131	SQC241
最大容量	洗濯脱水	13kg	24kg
	乾燥	10kg	18kg
ドラム回転数 (洗濯/脱水/乾燥)		49 / 930 / 42rpm	42 / 850 / 40rpm
ドラム寸法		φ620×450mm	φ750×545mm
定格消費電力 (脱水)		0.75kW	1.56kW
電源*		200V単相50/60Hz (インバーター制御)	
モーター定格	駆動	1.5kW	3.0kW
	ファン	0.37kW	0.37kW
ガス消費量		18kW	22.5kW
標準使用水量/回		114ℓ	161ℓ
配管口径	給水	20A (R3/4)	20A (R3/4)
	給湯	20A (R3/4)	20A (R3/4)
	排水	外径φ75mm 呼径φ60mm	外径φ75mm 呼径φ60mm
	ガス	15A (R1/2)	15A (R1/2)
排気風量		10m ³ /min	10m ³ /min
排気ダクト径		φ200mm	φ200mm
外観寸法(mm)		W815×D970×H1,615	W990×D1,120×H1,835
製品重量		345kg	520kg

■SQC131

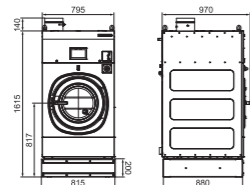

■SQC241

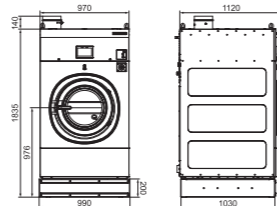

- 分かりやすい液晶画面を搭載
- 「プログラム変更」「売上確認」などタッチパネルで簡単操作
- ドラム洗浄機能標準装備

洗濯から乾燥まで
ワンストップで顧客のニーズに応える



大型モデル
YD272SS
洗濯機 27kg 乾燥機 20kg



大型液晶パネルモデル
(スマートランドリー専用オプション)

- 業界トップクラスの脱水回転がガス消費量を軽減
- 乾燥効率大幅アップ(メーカー比)
- 標準コース・少量コース・洗濯コース・乾燥コース 選べる4コース

		小型 YD120SS*	中型 YD172SS	大型 YD272SS	特大 YD352SS
最大容量	洗濯脱水	12kg	17kg	27kg	35kg
	乾燥	8kg	12kg	20kg	25kg
ドラム回転数 (洗濯/脱水)		50/772rpm	37/900rpm	41/880rpm	39/800rpm
ドラム寸法		φ600×450mm	φ660×500mm	φ762×600mm	φ890×566mm
定格消費電力 (脱水)		0.67kW	1.15kW	1.71kW	1.85kW
電源		3相 AC200V			
モーター定格	駆動	1.5kW	2.2kW	3.7kW	3.7kW
	ファン	0.4kW	0.4kW	0.4kW	0.75kW
ガス消費量		14kW	14kW	23.3kW	27.9kW
標準使用水量		129L	161L	278L	329L
配管口径	給水	20 (Rc3/4)	20A (Rc3/4)	20A (Rc3/4)	25A (Rc1)
	給湯	20A (Rc3/4) ※オプション	20A (Rc3/4) ※オプション	20A (Rc3/4) ※オプション	25A (Rc1) ※オプション
	排水	65A (G2・1/2)	65A (G2・1/2)	65A (G2・1/2)	65A (G2・1/2)
	ガス	15A (Rc1/2)	15A (Rc1/2)	15A (Rc1/2)	15A (Rc1/2)
排気風量		7.8m ³ /min	7.6m ³ /min	16.7m ³ /min	24.4m ³ /min
排気ダクト径		φ200mm	φ200mm	φ200mm	φ200mm
外観寸法(mm)		W804×D1,119×H1,794	W858×D1,150×H1,800	W1,003×D1,351×H1,848	W1,140×D1,416×H1,958
製品重量		510kg	618kg	864kg	1,080kg

※受注生産モデル

■YD120SS

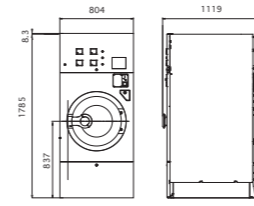

■YD172SS

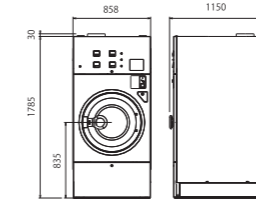

■YD272SS

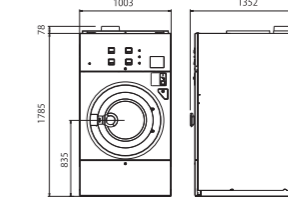

■YD352SS

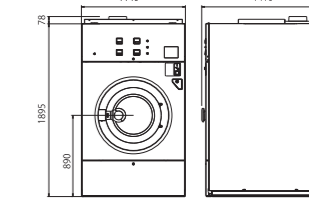

ホームスタイルサイズにもスピードクイーン®の耐久性と低ランニングコストを

小型洗濯機

- 少量の洗濯ニーズに適した小型タイプ
- 100V単相電源で設置が可能
- ドラム式は省節水タイプ、省エネで優れた洗い上がり
- 9つのボタンでお好みの料金・洗濯プログラムが選べる



SHT20
上蓋式
8kg 洗濯機



SHW
ドラム式
10kg 洗濯機

	SHT20	SHW
最大洗濯容量	8kg	10kg
洗濯方式	攪拌方式	回転ドラム方式
ドラム回転数(脱水)	649rpm	400~1,200rpm
ドラム寸法	—	φ555×450mm
定格消費電力(脱水)	—	0.55kW
電源	単相100V 50/60Hz	
モーター定格	0.38kW	0.67kW
標準使用水量/回	93L	44.3L
配管口径	給水	20A (R3/4)
	給湯	20A (R3/4)
	排水	φ50mm
外観寸法	幅	650mm
	奥行き	711mm
	高さ	1,092mm
製品重量	86kg	122kg

小型乾燥機

- 温度が選べるうれしい機能付き
- アンチリンクル機能を搭載
乾燥終了後しわ防止のためドラムが定期的に回転します



S20G
8kg 乾燥機



S20GW
2段式 8kg 乾燥機

	S20G	S20GW
最大乾燥容量	8kg	8kg×2段
熱源	プロパンガス・都市ガス(13A)	プロパンガス・都市ガス(13A)
連続運転発熱量	7.32kW	7.32kW×2
ガス接続口径	15A(Rc1/2)	15A×2(Rc1/2×2)
ヒーター定格	—	—
モーター定格	0.25kW	0.25kW×2
電源	100V単相50/60Hz	100V単相×2 50/60Hz
排気風量(50/60Hz)	5.1/6.2m³/min	5.1/6.2m³/min×2
排気ダクト径	φ100mm	φ100mm×2
外観寸法	幅	683mm
	奥行き	711mm
	高さ	1,092mm
製品重量	64kg	132kg

洗濯機・乾燥機2段式タイプ

- 都市型店舗やビジネスホテルに
- 洗濯と乾燥が一体化、省スペースモデル



SHWG
8kg乾燥機
10kg洗濯機

SHWG				
	洗濯機(下段)		乾燥機(上段)	
最大洗濯容量	10kg	最大乾燥容量	8kg	
洗濯方式	回転ドラム方式	熱源	プロパンガス・都市ガス(13A)	
ドラム回転数(脱水・6段階)	400~1,200rpm	連続運転発熱量	7.32kW	
ドラム寸法(直径×奥行)	φ555×450mm	ガス接続口径	15A (Rc1/2)	
定格消費電力(脱水)	0.55kW	—	—	
モーター定格	0.67kW	モーター定格	0.25kW	
電源	単相100V 50/60Hz	電源	単相100V 50/60Hz	
標準使用水量/回	44.3L	排気風量	5.1/6.2m³/min	
配管口径	給水	20A (R3/4)	排気ダクト径	φ100mm
	給湯	20A (R3/4)	—	—
	排水	φ50mm	—	—
外観寸法	幅	683mm		
	奥行き	794mm		
	高さ	1,986mm		
製品重量	177kg			

SQインサイト支払い

■SQインサイトの仕組み —— ユーザー情報と機械稼働情報を一元管理 ——

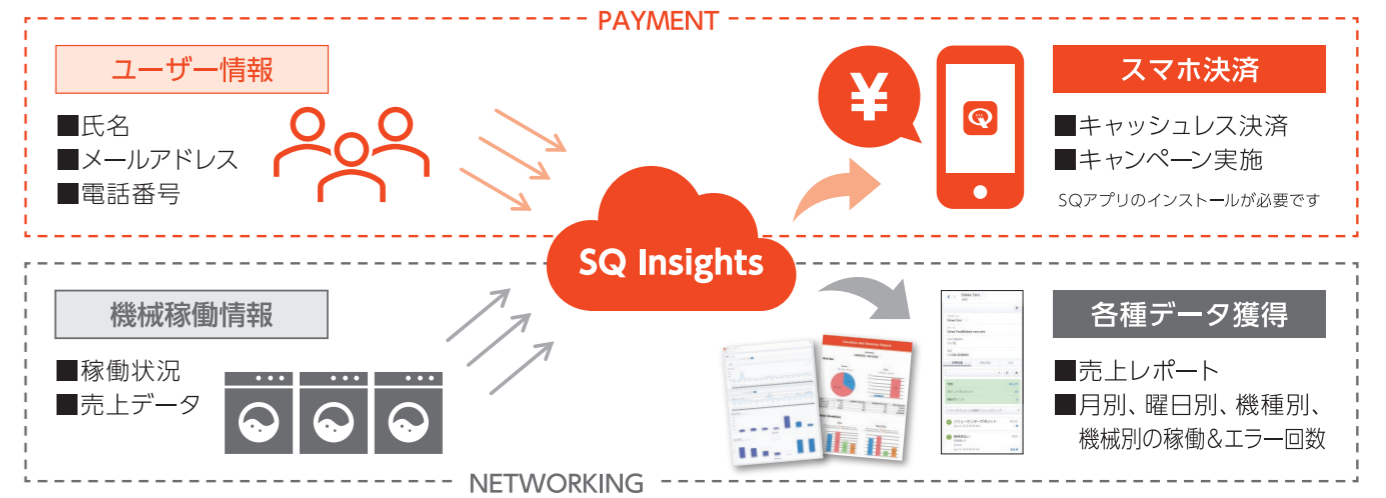

■決済方法

アプリ上に事前に入金(チャージ)し、利用ごとにアプリ上で利用金額を指定して支払います。



利用できる決済方法



Cloud Pay | クラウドペイ

■クラウドペイの仕組み

- 集中端末の導入不要
- 機器ごとに液晶決済端末を設置する必要なし
- 各決済会社との個別契約が不要
- 店内の設置は機器別QRコードだけ!



統一型QRコードとは??

1つのQRコードで、以下いずれの決済でも支払いが可能です。



対応QRコード決済

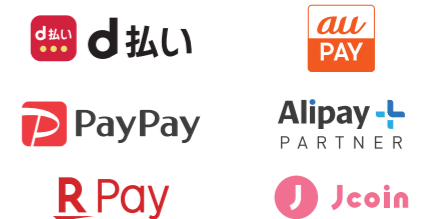

新しいコード決済の取り扱いを順次拡大しています

ご利用の決済アプリを立ち上げ、QRコードを読み取るだけでご利用できます。

24時間いつでもコールサービス



こんなときも安心サポート!

- 深夜の機械トラブル…
- 店舗に行く時間がない…
- 旅先で対応できない…

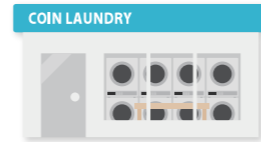

時間と手間をかけることなく店舗運営するために、コールセンターは必要不可欠!
SQインサイトを導入いただくと、更に対応力UP!
オーナー様がすぐに駆けつけられない場合でも、全力で貴社店舗運営をサポートします。



定期的なメンテナンスでいつでもベストコンディション
ランドリーサポートパック

ダイワの「ランドリーサポートパック」は

- 定期点検 + 清掃 + 修理対応 + 診断・提案

がセットになった、安心、お得なサービスです。

機械がいつまでも故障なく収益を生み出し続ける為には最適な機器点検や清掃が不可欠です。
ランドリーサポートパックなら機器の清掃により水道光熱費削減に貢献、不具合を未然に防ぎ、
機械の長寿命化が実現します。

定期点検	清掃 / 修理対応	
<ul style="list-style-type: none"> ● エラーログの確認 ● 各部動作チェック ● 店舗内清掃状況チェック 	<ul style="list-style-type: none"> ● 清掃実施 ● 機器のパフォーマンスを常にベストに保つ 	<ul style="list-style-type: none"> ● 過去の履歴から不具合箇所を診断 ● 機器と店舗全体の改善案を提案

各種洗剤と機器

コインランドリー専用
洗剤・柔軟剤

お客様の多様なニーズに合わせた洗剤・柔軟剤をお選びいただけます。



乾燥機用
ソフターシート

乾燥時に起きる静電気をシャットアウト



洗剤自動供給装置HP-2R



ランドリーカート



ランドリーカート

アメリカのランドリー店で幅広く愛用されているカートです。



耐久性に優れたキャスター採用に加え、業界初、3年保証。(カート本体は1年保証)

その他資材

防犯カメラ



たたみ台



両替機

ソフターシート販売機



など多数取り揃えております。ご相談ください。

販促POP

WASH 洗濯機の使い方

- 洗濯物を入れる
- ドアを開める
- 洗濯コースを選ぶ
- ゆっくりとコインを投入
- スタートボタンを押す

洗濯機1回分の目安

毛布	6枚	4枚	3枚	2枚
こたつふとん	2組	2組	1組	1組
夏掛けふとん	6枚	4枚	3枚	2枚
羽毛ふとん	5枚	3枚	2枚	1枚

洗濯乾燥機の使い方

- 洗濯物を入れドアを開める
- コースを選ぶ
- ゆっくりとコインを投入
- 終了

DRY 乾燥機の使い方

- 洗濯物を入れドアを開める
- 温度を選ぶ
- ゆっくりとコインを投入
- スタートボタンを押す

乾燥時間の目安

衣類	20分	20分以上
毛布	30分	40分
羽毛ふとん	60分	20分以上

このようなものは入れないで下さい!

- ペットの糞尿
- タバコ
- ぬいぐるみ
- 紙類
- プラスチック
- 金属
- 液体
- 危険物
- 燃焼物
- 高圧洗浄機
- ラジコン
- カメラ
- 携帯電話
- スマートフォン
- 充電器
- 電源ケーブル
- 電源アダプター
- 電源タップ
- 電源延長コード
- 電源ブレーカー
- 電源スイッチ
- 電源コンセント
- 電源プラグ
- 電源ケーブル
- 電源アダプター
- 電源タップ
- 電源延長コード
- 電源ブレーカー
- 電源スイッチ
- 電源コンセント
- 電源プラグ

トラブル時の連絡方法

TEL: 03-5555-5555

